

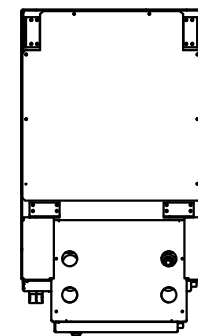

4DX.860.00.000.00 ГЧ

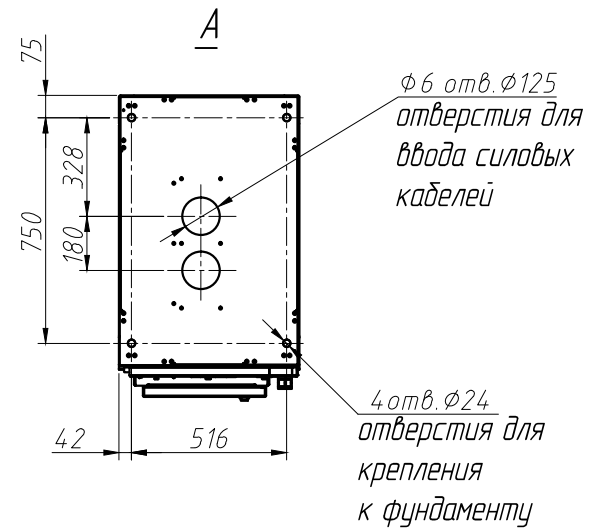
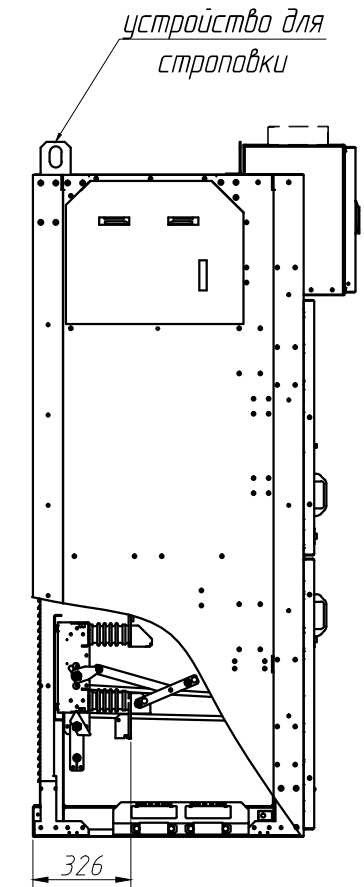
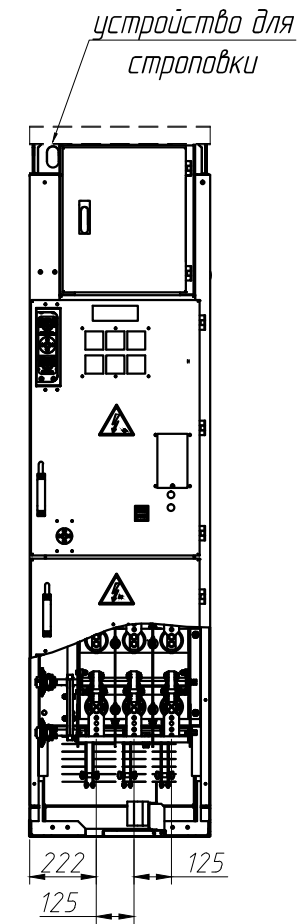
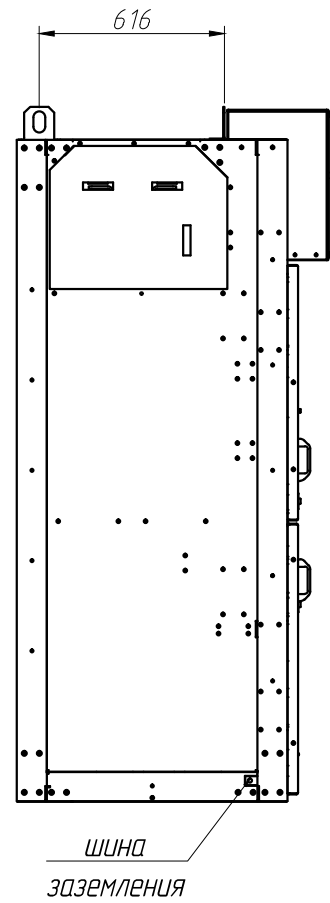
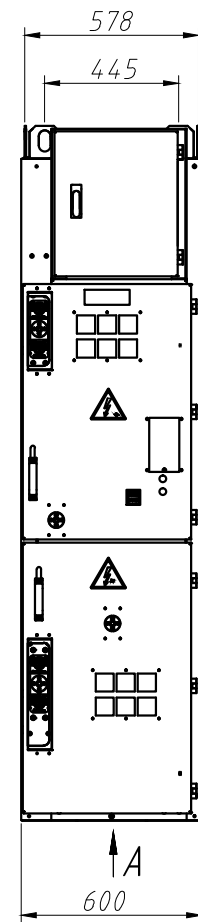
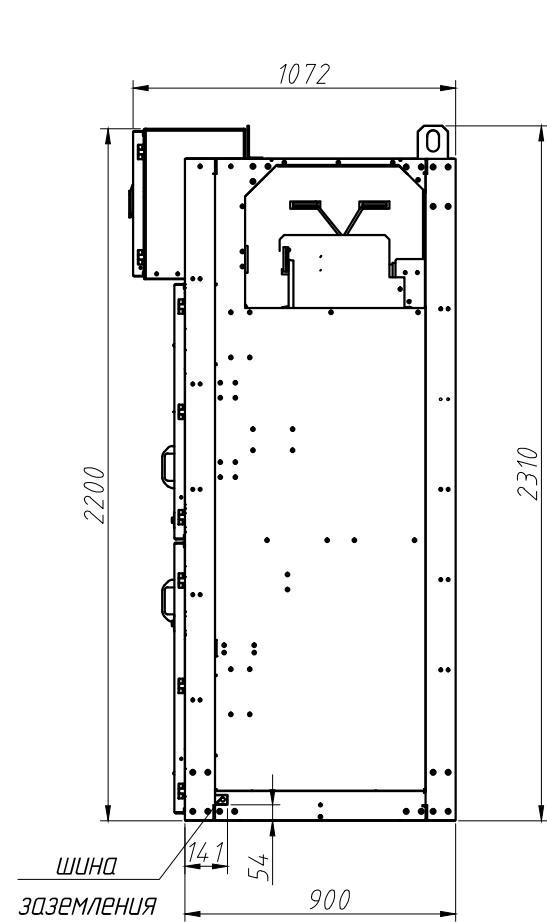

					4DX.860.00.000.00 ГЧ				
Изм.	Лист	№ докум.	Подп.	Дата	Ячейка 17В серии К-213. Габаритный чертёж	Лит.	Масса	Масштаб	
Разраб.							450	1:10	
Проб.						Лист	1	Листов	1
Т. контр.						 ЭнергоКомплект			
Н. контр.									
Утв.									

Инд. № подл.	Подп. и дата
Взам. инв. №	Инд. № дубл.
Подп. и дата	Подп. и дата

ИД 00.000.00.798.XD7

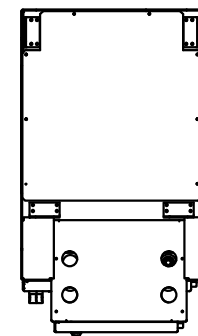
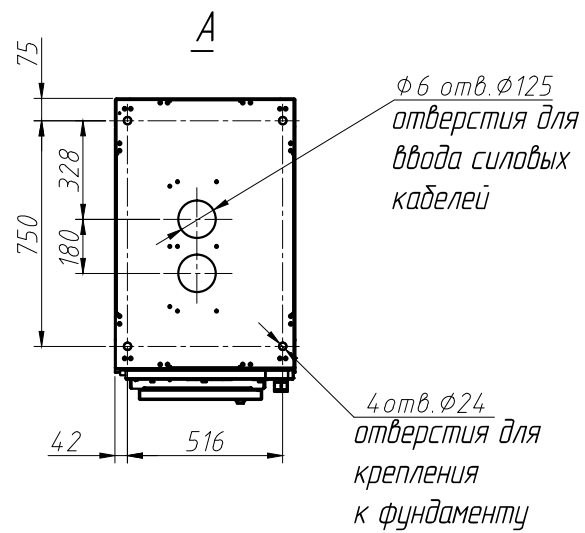
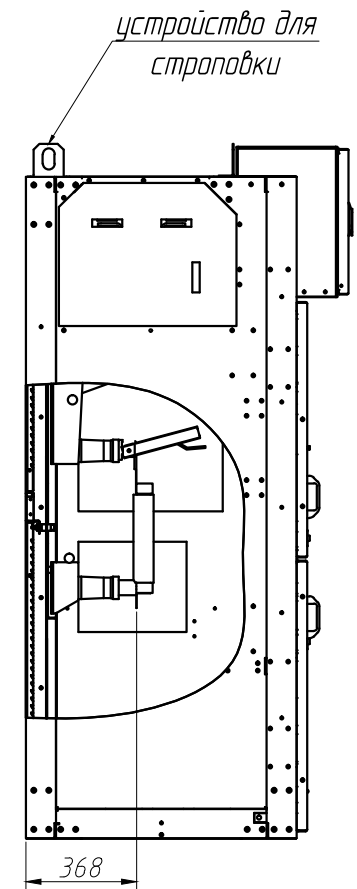
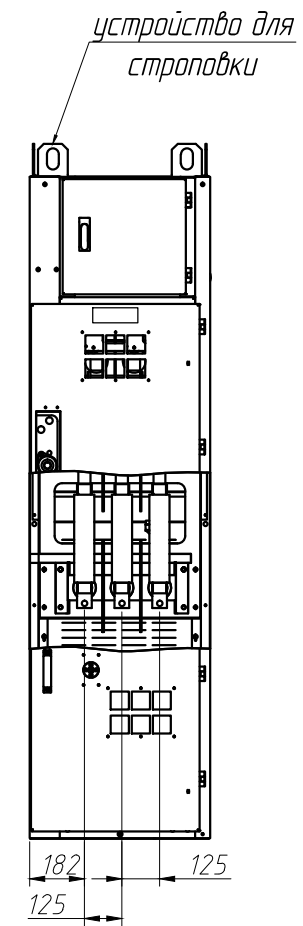
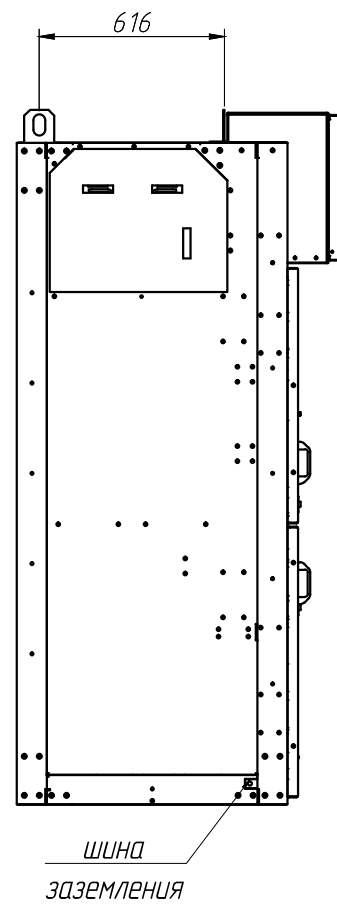
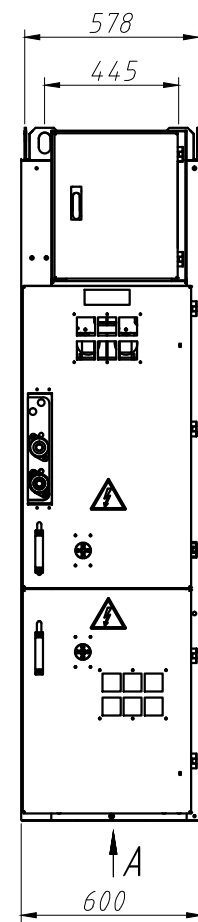
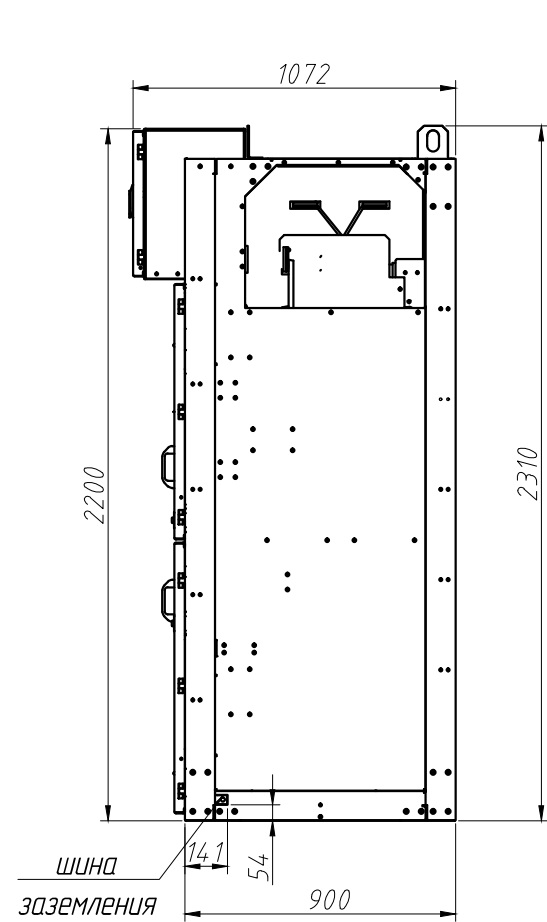

					4DX.864.00.000.00 ГЧ			
Изм.	Лист	№ докум.	Подп.	Дата	Ячейка 04 серии К-213. Габаритный чертёж	Лит.	Масса	Масштаб
Разраб.							350	1:10
Проб.						Лист 1	Листов 1	
Т. контр.						 ЭнергоКомплект		
Н. контр.								
Утв.								

Инд. № подл.	Подп. и дата
Взам. инв. №	Инд. № дудл.
Подп. и дата	Подп. и дата